

Schweiz-Edition
Édition Suisse



ULTIMATE DRILLING TECHNOLOGY



www.fisch-tools.com



Forstnerbohrer	Mèche Forstner	3
Kunstbohrer	Mèches à façonner	9
Schlangenbohrer	Mèche à hélice unique	12
Holzspiralbohrer	Forets à bois	20
Bit-Programm	Programme 6-pans 1/4"	24

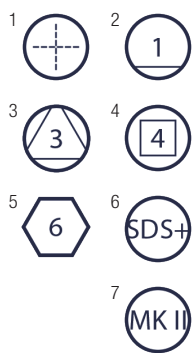

SCHAFT QUEUE

- 1 Schaft zylindrisch . Queue cylindrique
- 2 Zylindrisch mit Spannfläche . Queue Graffenstaden
- 3 Zylindrisch mit 3 Spannflächen . Queue cyl 3-méplats
- 4 4Kantschaft . Queue mixte
- 5 Flächenschaft . Queue 6-pans
- 6 Schaft SDS+ . Queue SDS+
- 7 Morsekonus MK II . Queue cône morse 2



GEEIGNET FÜR... PRÉCONISÉ POUR ...

- 8 Hart/Weichholz . Bois tendres et durs
- 9 Beschichtete Platten . Panneaux plaqués
- 10 Stahl . Acier
- 11 Ziegel . Briques
- 12 Nichteisenmetalle . Métaux non ferreux
- 13 Kunststoff . Matériaux synthétiques

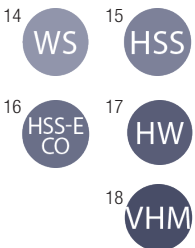

WERKSTOFF MATIÈRE

- 14 Werkzeugstahl . Acier
- 15 Schnellarbeitsstahl . Acier HSS
- 16 Schnellarbeitsstahl mit Cobalt . Acier HSS au cobalt
- 17 Hartmetall bestückt . Métal carbure
- 18 Vollhartmetall . Carbure monobloc



GEEIGNET FÜR UTILISABLE SUR

- 20 Handbohrmaschine . Perceuse électroportative
- 21 Ständerbohrmaschine . Perceuse à colonne
- 22 Computer gesteuerte Maschinen / Automaten . Machine à commande numérique
- 23 Nicht schlagen . Sans percussion
- 24 Kreuzanschleiff . Affûtage en croix
- 25 Kegelmantelanschleiff . Affûtage traditionnel

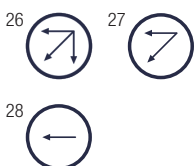

SPEZIFIKATIONEN SPÉCIFICITÉS

- 26 Axiales Einbohren / Längsfräsen
Axial plunging / Size cutting
Entame axiale / coupe latérale
- 27 Tauchfräsen / Längsfräsen
Coupe en plongée / coupe latérale
- 28 Längsfräsen / Coupe latérale

ABKÜRZUNGEN ABREVIATIONS

- Ø · Ø1 · Ø2 Durchmesser . Diamètre
- D · D1 · D2 Durchmesser . Diamètre
- NL · NL1 · NL2 Nutzlänge . Longueur utile
- GL · LT Gesamtlänge . Longueur totale
- S Schaftdurchmesser . Diamètre de la queue
- SL Schaftlänge . Longueur de la queue
- ST Stärke . Epaisseur
- W Winkel . Angle
- SB Schnittbreite . Largeur de coupe
- ØB Durchmesser der Bohrung . Alésage
- Z Zähne . Denture
- R Radius . Rayon
- U/min · t/min Umdrehungen pro Minute . Vitesse de rotation
- EAN Europäischer Artikelnummer-Code (genormter Barcode) . Code barre
- Art.-Nr. Artikelnummer . Référence
- BVKP Bruttoverkaufspreis . Prix brut
- AA Preis auf Anfrage . Prix sur demande
- Abb. Abbildung . Photographie
- WS Werkstoff . Matière première
- SW Schlüsselweite . Taille de clé
- L x B x H Länge x Breite x Höhe . Longueur x largeur x hauteur



FORSTNERBOHRER
MÈCHES FORSTNER

FORSTNERBOHRER MÈCHES FORSTNER

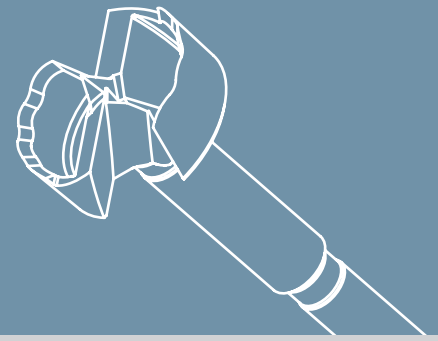

„WAVE CUTTER“ - AUSFÜHRUNG



DE WELLENSCHLIFF Deutlich geringere Erwärmung sowie erhöhte Stabilität bei Bohrungsänderungen durch den patentierten Wellenschliff.

FR TRACOIR ONDULE Échauffement réduit au minimum, les fibres sont coupées avant le perçage

DE GESCHMIEDETE AUSFÜHRUNG
Höhere Widerstandsfähigkeit.

FR PIÈCE FORGÉE
Meilleure résistance structurelle

DE SCHAFT MIT 3 FLÄCHEN

Verhindert ein Durchrutschen des Bohrers und gewährt dadurch auch eine lange Lebensdauer.

FR QUEUE 3 PANS

Évite au forêt de patiner dans le mandrin et allonge de ce fait la durée d'utilisation.

DE GROSSE SPANFREIRÄUME
Gewährleisten einen perfekten Spanabtransport.

FR CONCENTRICITÉ PARFAITE
Meilleure évacuation des copeaux

DE PERFEKTE KONZENTRIZITÄT
Verhindert Unwucht (keine Vibrationen) und gewährleistet präzises Arbeiten.

FR CONCENTRICITÉ PARFAITE
L'axe central de la queue rejoint la pointe de centrage. Pas de vibration et une grande précision de perçage

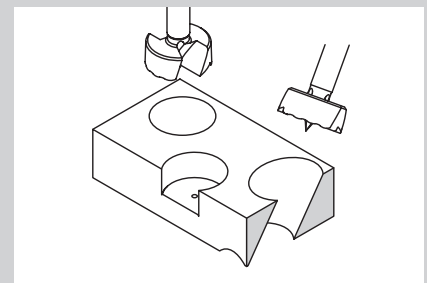

DE BAUKASTENSYSTEM: Verlängerung

FR SYSTÈME MODULAIRE : extension





„WAVE CUTTER“-FORSTNERBOHRER MIT WELLENSCHLIFF
MÈCHES FORSTNER À COUPE ONDULÉE “WAVE CUTTER”

Ausführung: DIN 7483G, mit Zentrierspitze, Peripherieschneide mit patentiertem Wellenschliff, 2 Schneiden und Schaft mit 3 Flächen, in Premiumqualität. Andere Durchmesser und Längen auf Anfrage.
Bis Dm. 30 mm: Schaft 8 x 30 mm.
Ab Dm. 32 mm: Schaft 10 x 30 mm.

Verwendung: Zum Bohren ausrißfreier, maßhaltiger Sacklöcher, für Randbohrungen sowie für schräg angesetzte Bohrungen in Weich- und Harthölzer.

Die wellenförmige Rundumschneide verhindert ein Ausglühen der Schneiden. Leichtes und kraftarmes Schneiden, durch optimale Schneidgeometrien.

Caractéristiques: Selon la norme DIN 7483 G, avec une pointe de centrage, une coupe périphérique ondulée et 2 couteaux. Queue cylindrique avec 3 méplats décollée de 30 mm de longueur.

Utilisation: Pour le perçage de trous précis et à cote constante, de demi-lune ainsi que de trous en biais dans du bois tendre et dur. La coupe périphérique ondulée et brevetée évite l'échauffement des couteaux et permet un perçage encore plus propre et facile.

Ø	NL	GL	S	EAN	ART.NR.	Bruttopreis/Stk. 2020/ CHF
15	60	90	8	9002696134541	031701500	26.50 *
16	60	90	8	9002696134558	031701600	26.50
18	60	90	8	9002696134565	031701800	28.00
19	60	90	8	9002696190806	031701900	33.00
20	60	90	8	9002696134572	031702000	28.50 *
22	60	90	8	9002696134589	031702200	31.00
23	60	90	8	9002696190813	031702300	31.50
24	60	90	8	9002696134596	031702400	31.50
25	60	90	8	9002696134534	031702500	32.50 *
26	60	90	8	9002696134602	031702600	32.50 *
28	60	90	8	9002696134619	031702800	37.50
30	60	90	8	9002696134527	031703000	37.50 *
32	60	90	10	9002696134626	031703200	37.50
33	60	90	10	9002696295006	031703300	48.40
34	60	90	10	9002696134633	031703400	46.50
35	60	90	10	9002696134510	031703500	46.50 *
36	60	90	10	9002696134640	031703600	52.00
38	60	90	10	9002696134657	031703800	52.00
40	60	90	10	9002696134664	031704000	52.00 *
42	60	90	10	9002696134671	031704200	62.00
44	60	90	10	9002696134688	031704400	62.00
45	60	90	10	9002696134695	031704500	62.00 *
46	60	90	10	9002696134701	031704600	75.00
48	60	90	10	9002696134718	031704800	75.00
50	60	90	10	9002696134725	031705000	75.00 *
51	60	90	10	9002696298083	031705100	78.00
60	60	90	10	9002696293088	031706000	115.00 *
65	60	90	10	9002696354321	031706500	132.00 *
68	60	90	10	9002696283010	031706800	132.00
70	60	90	12	9002696274872	031707000	149.00

* = Lagerartikel / Articles en stock

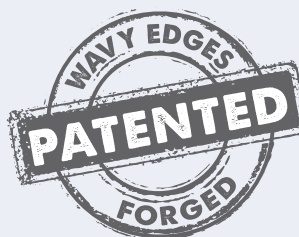

0317

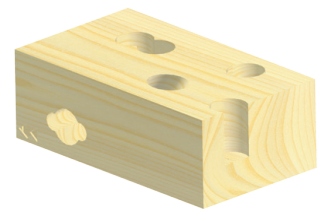
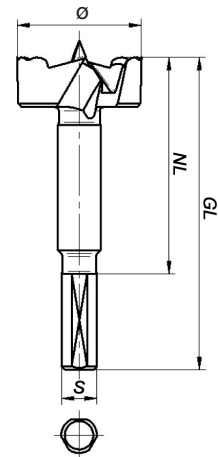
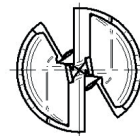

DREHZAHLTABELLE / TABLE DES VITESSES DE ROTATION

U/MIN T/MN	WEICHHOLZ BOIS TENDRE	HARTHOLZ BOIS DUR
> Ø 10 mm	2400	2000
> Ø 16 mm	2400	1500
> Ø 25 mm	1800	1000
> Ø 35 mm	1600	900
> Ø 70 mm	1000	500



629Z6-7

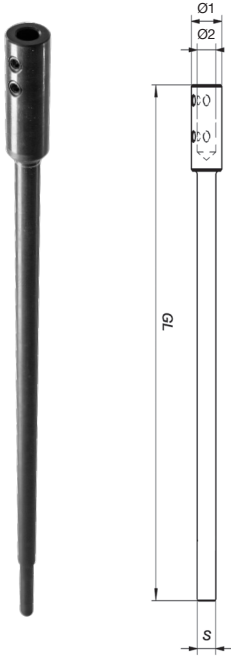

**VERLÄNGERUNG FÜR BOHRER SCHAFT 8 UND 10 MM
RALLONGES POUR MÈCHES FORSTNER ET À FAÇONNER**

DE Ausführung: Oberfläche brüniert.
Mit stirnseitiger Bohrung und 2
Gewindestiften zum Festschrauben des
Bohrers. Nicht geeignet für die zöllige
Ausführung.

**Passend zu folgenden
Bohrgruppen:**

- Forstnerbohrer, 0310, Seite 27
- Wave Cutter, 0317, Seite 21
- Kunstbohrer, 0400, Seite 35
- Kunstbohrer HW, 0430, Seite 39

FR Caractéristiques : En acier, avec
2 vis de serrage. Non adaptée aux
dimensions en pouce.

Adaptable sur les produits suivants:

- Mèches Forsner Réf 0310, page 27
- Wave Cutter Réf 0317, page 21
- Mèches à façonner Réf 0400 & 430,
pages 35 et 39

Ø1	Ø2	GL	S	EAN	ART.NR.	Bruttopreis/Stk. 2020/ CHF
16	8	330	8	9002696051886	629Z006	47.80 *
18	10	330	10	9002696118220	629Z007	47.70 *
18	10	230	10	9002696321538	629Z007-1	36.90 *

* = Lagerartikel / Articles en stock

BLACK SHARK FORSTNERBOHRER MÈCHE FORSTNER BLACK SHARK

**Technisch optimiert und stark verbessert.
Techniquement optimisée et fortement améliorée.**

DE SCHNEIDE Durch eine Optimierung der Schneiden konnte die Bohrgeschwindigkeit erhöht werden. Das Ergebnis ist eine stark schneidende Wirkung beim Bohrvorgang, was einen erheblich höheren Vorschub zulässt. Die Punktberührung der Schneiden am Material dienen daher ausschließlich der Führung des Bohrers, wodurch dieser noch stabiler wird.

FR TRAÇOIR L'optimisation des traçoirs permet une vitesse de rotation plus élevée. L'efficacité de la coupe améliorée permet un avancement plus rapide. Les points de contact servent au guidage et à la stabilité de l'outil.

DE GROSSE SPANFREIFRÄUME
Gewährleisten einen perfekten Spanabtransport.

FR CONCENTRICITÉ PARFAITE
Meilleure évacuation des copeaux

DE GESCHMIEDETE AUSFÜHRUNG
Höhere Widerstandsfähigkeit.

FR PIÈCE FORGÉE
Résistance accrue

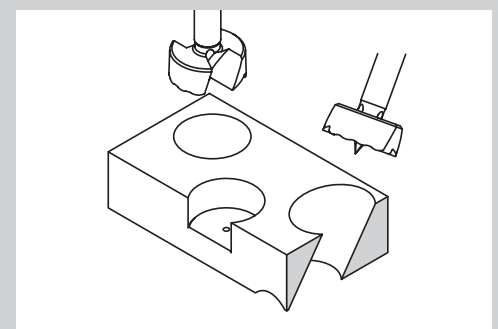
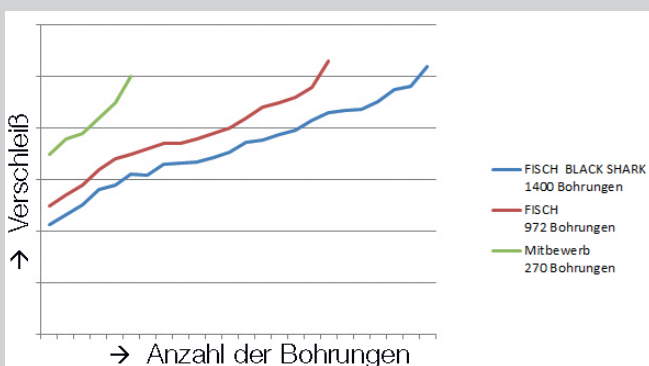

DE SCHAFT MIT 3 FLÄCHEN
Verhindert ein Durchrutschen des Bohrers und gewährt dadurch auch eine lange Lebensdauer.

FR QUEUE CYLINDRIQUE A 3 MEPLATS
Évite au foret de patiner dans le mandrin et allonge de ce fait la durée d'utilisation.

DE BAUKASTENSYSTEM: Verlängerung

FR SYSTÈME MODULAIRE : Rallonge





031BS

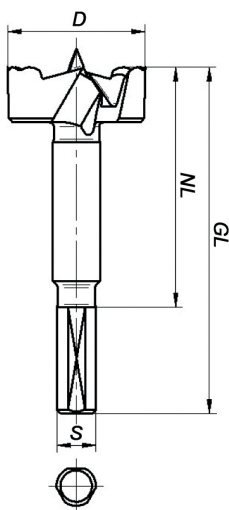

BLACK SHARK FORSTNERBOHRER
BLACK SHARK MÈCHES FORSTNER

DE Ausführung: DIN 7483G, mit Zentrierspitze, Peripherieschneide, 2 Schneiden und abgesetztem zylindrischem Schaft, in Premiumqualität. Andere Durchmesser und Längen auf Anfrage.

Verwendung: Zum Bohren ausrisssfreier, maßhaltiger Sacklöcher, für Randbohrungen sowie für schräg angesetzte Bohrungen in Weich- und

Harthölzer. Durch eine Optimierung der Schneiden ist der BLACK SHARK noch schneller, aggressiver und schärfer als alle anderen Forstnerbohrer weltweit.

FR Caractéristiques: DIN 7483G, avec pointe de centrage, traçoirs à coupe périphérique, 2 couteaux et à queue cylindrique décollée, de qualité Première. Autres diamètres et longueurs sur demande.

Utilisation: Pour le perçage de trous traversant, borgnes, obliques ou en demi-lune ; à cote constante dans les bois tendres et durs. En optimisant la coupe, la BLACK SHARK est encore plus rapide, plus agressive et plus affûtée que toute autre mèche Forstner au monde.

Ø	NL	GL	S	EAN	ART.NR.	Bruttopreis/Stk. 2020/ CHF
15	60	90	8	9002696350484	031BS01500	26.40 *
20	60	90	8	9002696350361	031BS02000	29.30 *
25	60	90	8	9002696365686	031BS02500	32.80 *
26	60	90	8	9002696365730	031BS02600	33.70 *
30	60	90	8	9002696350620	031BS03000	36.90 *
35	60	90	10	9002696365693	031BS03500	43.50 *
40	60	90	10	9002696365709	031BS04000	50.30 *
45	60	90	10	9002696365747	031BS04500	60.70 *
50	60	90	10	9002696365716	031BS05000	68.70 *
55	60	90	10	9002696365754	031BS05500	88.80 *
60	60	90	10	9002696365723	031BS06000	111.60 *
68	60	90	10	9002696350507	031BS06800	141.00

* = Lagerartikel / Articles en stock

DREHZAHLTABELLE / TABLE DES VITESSES DE ROTATION

U/MIN T/MN	WEICHHOLZ BOIS TENDRE	HARTHOLZ BOIS DUR
> Ø 10 mm	2400	2000
> Ø 16 mm	2400	1500
> Ø 25 mm	1800	1000
> Ø 35 mm	1600	900
> Ø 70 mm	1000	500



KUNSTBOHRER
MÈCHES À FAÇONNER

KUNSTBOHRER MÈCHES À FAÇONNER

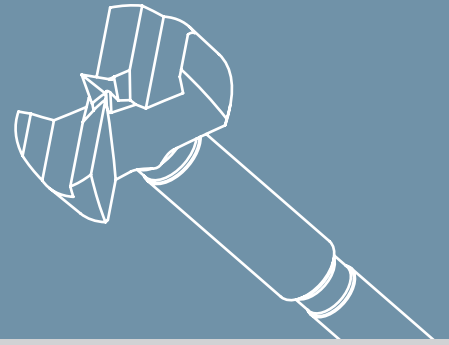

HW-AUSFÜHRUNG HW VERSION

DE **CNC GESCHLIFFEN** Bietet höhere Präzision für absolut scharfe Schneiden.
FR **AFFÛTAGE PAR CNC** La précision numérique assure un tranchant vif et efficace

DE **SCHNITTWINKEL** Optimierte Schneidengeometrie für das Bohren in verschiedensten Holzarten sowie Holzplattentypen.

FR **ANGLES DE COUPE ÉTUDIÉS** Grâce à la géométrie de coupe optimisée notre outil est adapté aux bois durs et abrasifs

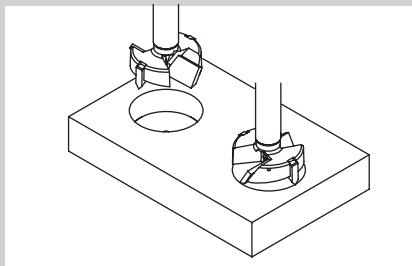

DE **BAUKASTENSYSTEM:** Verlängerung
FR **SYSTÈME MODULAIRE :** rallonge



DE **SILBERLOT** Erlaubt wesentlich höhere Zugfestigkeiten auf den HW-Schneiden und verhindert ein Ausbrechen bzw. Ablösen der HW-Schneiden.
FR **BRASURE ARGENT** Assure une soudure parfaite en évitant la rupture et le détachement des plaquettes carbure.

DE **AUSGEWÄHLTES HARTMETALL** Es wird ausschließlich hoch qualitatives Hartmetall in Spitzenqualität verwendet.
FR **HW VERSIONCUTTER** Nous utilisons un carbure européen de très haute qualité

DE **PERFEKTE KONZENTRIZITÄT** Verhindert Unwucht (keine Vibrationen) und gewährleistet präzises Arbeiten.
FR **CONCENTRICITÉ PARFAITE** L'axe central de la queue rejoint la pointe de centrage. Pas de vibration, et une grande précision de perçage





KUNSTBOHRER PROFI AUSFÜHRUNG MÈCHES À FAÇONNER CARBURE PRO

DE Ausführung: HW, hochqualitative Hartmetallsorten, mit kleiner Zentrier Spitze, 2 Vorschneidern, 2 Schneiden, mit abgesetztem, zylindrischem Schaft. Engste Toleranzen. Andere Durchmesser und Längen auf Anfrage. Schaft 10 x 30 mm.

Verwendung: Zum Bohren sauberer und maßhaltiger Löcher in Harthölzern,

verleimten Hölzern, Preß-Span- und kunststoffbeschichteten Platten. Drehzahl: 1200-6000 U/min.

FB Caractéristiques : Au carbure de très haute qualité, cette mèche est équipée d'une petite pointe de centrage, de 2 traçoirs, de 2 couteaux et d'une queue cylindrique décollée de Ø 10 x 30 mm.

Utilisation : Pour le perçage de trous propres à cote constante dans du bois dur, des panneaux de particules revêtus ou non. Vitesse de rotation : 1200-6000 U/min.

0430

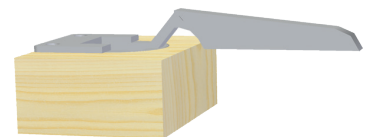
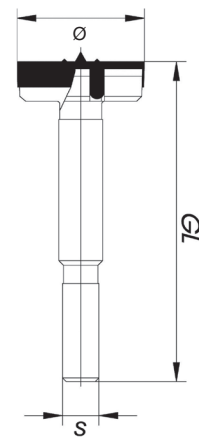

Ø	NL	GL	S	EAN	ART.NR.	Bruttopreis/Stk. 2020/ CHF
10	60	90	10	9002696013921	043001000	43.80
11	60	90	10	9002696110897	043001100	45.80
12	60	90	10	9002696013969	043001200	45.90
13	60	90	10	9002696013990	043001300	47.10
14	60	90	10	9002696014003	043001400	47.10
15	60	90	10	9002696014027	043001500	47.20 *
16	60	90	10	9002696014034	043001600	48.20
17	60	90	10	9002696046745	043001700	49.60
18	60	90	10	9002696014058	043001800	49.60
19	60	90	10	9002696014065	043001900	50.50
20	60	90	10	9002696014089	043002000	50.60 *
21	60	90	10	9002696110934	043002100	54.60
22	60	90	10	9002696014126	043002200	54.70
23	60	90	10	9002696014133	043002300	56.20
24	60	90	10	9002696014140	043002400	56.20
25	60	90	10	9002696014157	043002500	56.30 *
26	60	90	10	9002696014171	043002600	57.30 *
27	60	90	10	9002696110972	043002700	58.80
28	60	90	10	9002696014188	043002800	58.80
29	60	90	10	9002696014201	043002900	60.10
30	60	90	10	9002696014225	043003000	60.20 *
31	60	90	10	9002696110996	043003100	64.70
32	60	90	10	9002696014249	043003200	64.70
33	60	90	10	9002696046752	043003300	64.80
34	60	90	10	9002696014256	043003400	64.90
35	60	90	10	9002696014263	043003500	64.90 *
36	60	90	10	9002696014270	043003600	70.90
38	60	90	10	9002696014287	043003800	74.80
40	60	90	10	9002696014294	043004000	76.40 *
42	60	90	10	9002696014300	043004200	87.70
44	60	90	10	9002696014317	043004400	91.90
45	60	90	10	9002696014324	043004500	92.80 *
48	60	90	10	9002696014348	043004800	94.90
50	60	90	10	9002696014362	043005000	95.50 *
52	60	90	10	9002696014379	043005200	111.40
54	60	90	10	9002696014386	043005400	123.80
55	60	90	10	9002696111023	043005500	129.00 *
60	60	90	10	9002696144762	043006000	130.50 *

* = Lagerartikel / Articles en stock



**SCHLANGENBOHRER
MÈCHES À HÉLICE UNIQUE**

SCHLANGENBOHRER MÈCHES À HÉLICE UNIQUE

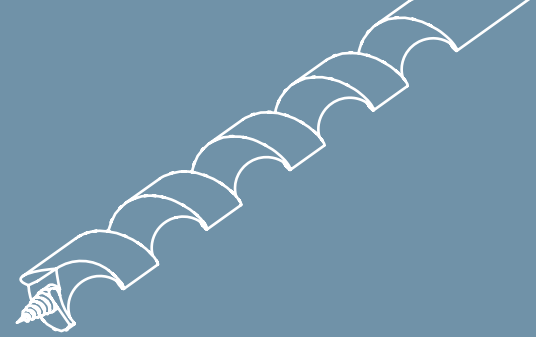

„ELITE & ELITE ECO“ AUSFÜHRUNG VERSION „ELITE & EcoLITE“

DE **GEWINDESPITZE** Erleichtert das Bohren, vor allem in Harthölzern durch selbstständigen Einzug.

FR **POINTE À VIS** Avance automatique, perçage sans effort

DE **VERNICKELTER UND GEHÄRTETER STAHL** Es wird ausschließlich europäischer Qualitätsstahl verwendet. Die vernickelte Ausführung sowie das spezielle Härten ist österreichische Qualität.

FR **ACIER TREMPÉ** Le trempage multiplie la dureté par 3,5 d'où une durée de vie prolongée

DE **REIBUNGSFREIERE AUSFÜHRUNG** Wesentlich geringere Reibung und besseres Ausräumverhalten - speziell geeignet für feuchte Hölzer und tiefe Bohrungen.

FR **FORET RECTIFIÉ** Diminue frottements et échauffements en cas de perçage profond

DE **SPEZIELLE SCHAFTAUSFÜHRUNG** Erlaubt den Einsatz von verschiedenen Aufsteckversenkern bzw. von Adaptern sowie Verlängerungen und verhindert das Durchdrehen im Bohrfutter.

FR **QUEUE RÉDUITE ET EMPREINTES** Permet d'adapter différents fraisoirs et empreintes.

DE **BAUKASTENSYSTEM:** Verlängerung

FR **SYSTÈME MODULAIRE :** rallonge

DE **VORSCHNEIDER** Sauberen Anschnitt des Bohrlochs für eine hochwertige Bohrungsqualität.

FR **TRAÇOIR AFFÛTÉ MANUELLEMENT** Amorce propre du trou, qualité de perçage

DE **SPIRALE** Die spezielle Ausführung der Spirale ermöglicht einen perfekten Spanabtransport aus der Bohrung.

FR **SPIRALE UNIQUE** L'absence d'axe central assure une parfaite évacuation des copeaux

DE **BESCHICHTETER UND GEHÄRTETER STAHL** Es wird ausschließlich europäischer Qualitätsstahl verwendet. Die beschichtete Ausführung sowie das spezielle Härten ist österreichische Qualität.

FR **ACIER TREMPÉ** Le trempage multiplie la dureté par 3,5 d'où une durée de vie prolongée

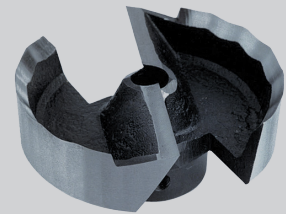

DE **BAUKASTENSYSTEM:** Aufsteckversenker

FR **SYSTÈME MODULAIRE :** fraisoir



MKII Mafell SDS

DE **BAUKASTENSYSTEM:** Adapter

FR **SYSTÈME MODULAIRE :** adaptateurs



0089

ELITE SCHLANGENBOHRER MÈCHE À HÉLICE UNIQUE ELITE

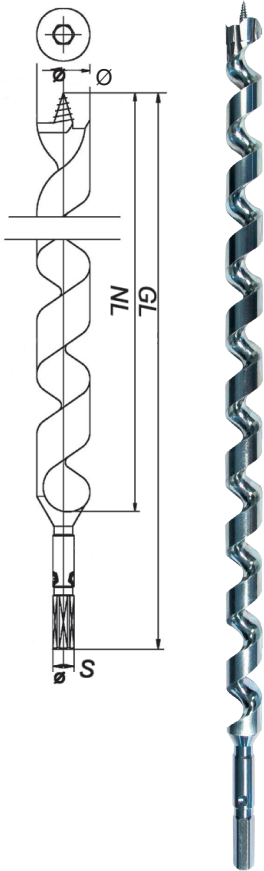

00890006K460

DE Ausführung: Vernickelte Ausführung mit Gewindespitze für minimalen Kraftaufwand durch selbstständigen Vorschub. Spezialbeschichtung für hohe Korrosionsbeständigkeit und geringe Reibung. Zusätzliche Entlastungsnuten am Schneidkopf verringern neben dem zylindrisch abgesetzten Bohrerkörper die Reibung. Andere Durchmesser und Längen auf Anfrage.

Verwendung: Für tiefe Bohrungen in Weich- und Hartholz, wo geringer Kraftaufwand gefragt ist und Akkumashinen verwendet werden. Speziell auch für nasse Hölzer oder in feuchter Umgebung ausgezeichnet geeignet. zB. Schiff- bzw. Wasserbau.

Vorteile:

- Modulares Baukastensystem
- Bis zu 15x nachschärfbar
- Doppelt so hohe Standzeit der Vorschneider gegenüber herkömmlichen Schlangenbohrern
- Geringe Geräusentwicklung beim Bohren

FR Caractéristiques : Modèle nickel avec pointe fileté pour un effort minimal lors de l'avancée automatique. Le revêtement spécial permet une haute résistance à la corrosion. Des rainures et une tête décollée réduisent le frottement.

Utilisation : Pour le perçage de trous profonds dans les bois tendres et durs avec peu de sollicitation pour machines électro-portatives. Spécialement conçue pour le travail des bois humides et mouillés. Ex : industrie navale.

Avantages :

- Système combiné
- Réaffûtable jusqu'à 15 fois
- Durée de vie des traçoirs doublée par rapport aux mèches traditionnelles
- Nuisances sonores minimales

Ø	NL	GL	S	SW	EAN	ART.NR.	Bruttopreis/Stk. 2020/ CHF
12	165	235	12	HEX 11	9002696305231	0089120235	23.50 *
12	250	320	12	HEX 11	9002696305248	0089120320	31.90 *
12	390	460	12	HEX 11	9002696305262	0089120460	46.70 *
12	580	650	12	HEX 11	9002696312185	0089120650	66.00 *
14	165	235	12	HEX 11	9002696305286	0089140235	24.40 *
14	250	320	12	HEX 11	9002696305293	0089140320	32.40 *
14	390	460	12	HEX 11	9002696305316	0089140460	49.60 *
14	580	650	12	HEX 11	9002696312024	0089140650	70.00 *
16	165	235	12	HEX 11	9002696305330	0089160235	27.10 *
16	250	320	12	HEX 11	9002696305347	0089160320	33.30 *
16	390	460	12	HEX 11	9002696305361	0089160460	54.70 *
16	580	650	12	HEX 11	9002696312031	0089160650	77.30 *
18	165	235	12	HEX 11	9002696305385	0089180235	31.30 *
18	250	320	12	HEX 11	9002696305392	0089180320	37.20 *
18	390	460	12	HEX 11	9002696305415	0089180460	57.10 *
18	580	650	12	HEX 11	9002696312048	0089180650	80.60 *
20	165	235	12	HEX 11	9002696305439	0089200235	31.80 *
20	250	320	12	HEX 11	9002696305446	0089200320	41.60 *
20	390	460	12	HEX 11	9002696305460	0089200460	63.00 *
20	580	650	12	HEX 11	9002696312055	0089200650	89.10 *
22	165	235	12	HEX 11	9002696305484	0089220235	36.90 *
22	250	320	12	HEX 11	9002696305491	0089220320	45.50 *
22	390	460	12	HEX 11	9002696305514	0089220460	71.40 *
22	580	650	12	HEX 11	9002696312062	0089220650	100.90 *

Ø	NL	GL	EAN	ART.NR.	Bruttopreis/Stk. 2020/ CHF
12-14-16-18-20	165	235	9002696313960	00890005K235	145.30
12-14-16-18-20	250	320	9002696306221	00890005K320	185.50
12-14-16-18-20-22	390	460	9002696306207	00890006K460	360.00
12-14-16-18-20-22	580	650	9002696315988	00890006K650	508.00

* = Lagerartikel / Articles en stock



ELITE ECO SCHLANGENBOHRER
MÈCHE À HÉLICE UNIQUE EcoLITE

0089S

Ausführung: Beschichtete Ausführung mit Gewindespitze für minimalen Kraftaufwand durch selbstständigen Vorschub. Spezialbeschichtung für hohe Korrosionsbeständigkeit und geringe Reibung. Zusätzliche Entlastungsnuten am Schneidkopf verringern neben dem zylindrisch abgesetzten Bohrerkörper die Reibung. Andere Durchmesser und Längen auf Anfrage.

Verwendung: Für tiefe Bohrungen in Weich- und Hartholz, wo geringer Kraftaufwand gefragt ist und Akkumaschinen verwendet werden. Speziell auch für nasse Hölzer oder in feuchter Umgebung ausgezeichnet geeignet. zB. Schiff- bzw. Wasserbau.

Vorteile:

- Modulares Baukastensystem
- Bis zu 15x nachschärfbar
- Doppelt so hohe Standzeit der Vorschneider gegenüber herkömmlichen Schlangenbohrern
- Geringe Geräuschentwicklung beim Bohren

Caractéristiques : Modèle avec pointe filetée pour un effort minimal lors de l'avancée automatique. Le revêtement spécial permet une haute résistance à la corrosion. Des rainures et une tête décollée réduisent le frottement.

Utilisation : Pour le perçage de trous profonds dans les bois tendres et durs avec peu de sollicitation pour machines électro-portatives. Spécialement conçue pour le travail des bois humides et mouillés. Ex : industrie navale.

Avantages :

- Système combiné
- Réaffûtable jusqu'à 15 fois
- Durée de vie des traçoirs doublée par rapport aux mèches traditionnelles
- Nuisances sonores minimales

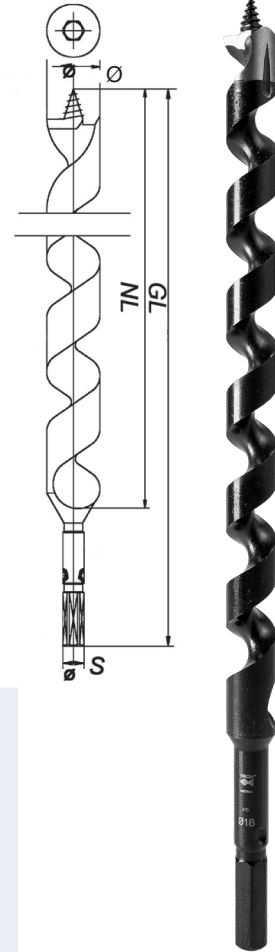

Ø	NL	GL	S	SW	EAN	ART.NR.	Bruttopreis/Stk. 2020/ CHF
12	250	320	12	HEX 11	9002696338666	0089S120320	24.60 *
12	390	460	12	HEX 11	9002696338604	0089S120460	36.30 *
14	250	320	12	HEX 11	9002696338673	0089S140320	25.60 *
14	390	460	12	HEX 11	9002696338611	0089S140460	38.90 *
16	250	320	12	HEX 11	9002696338680	0089S160320	27.10 *
16	390	460	12	HEX 11	9002696338628	0089S160460	43.40 *
18	250	320	12	HEX 11	9002696338697	0089S180320	30.50 *
18	390	460	12	HEX 11	9002696338635	0089S180460	44.90 *
20	250	320	12	HEX 11	9002696338703	0089S200320	34.30 *
20	390	460	12	HEX 11	9002696338642	0089S200460	50.30 *
22	250	320	12	HEX 11	9002696338710	0089S220320	37.60 *
22	390	460	12	HEX 11	9002696338659	0089S220460	57.90 *

Ø	NL	GL	EAN	ART.NR.	Bruttopreis/Stk. 2020/ CHF
12-14-16-18-20	250	320	9002696354352	0089S0005K320	185.50
12-14-16-18-20-22	390	460	9002696354345	0089S0006K460	360.00

* = Lagerartikel / Articles en stock



0089S0005K320



0089S0006K460



0084

SCHLANGENBOHRER MÈCHE À HÉLICE UNIQUE

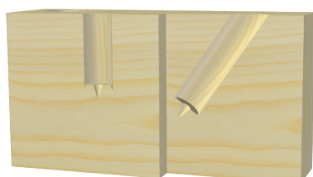
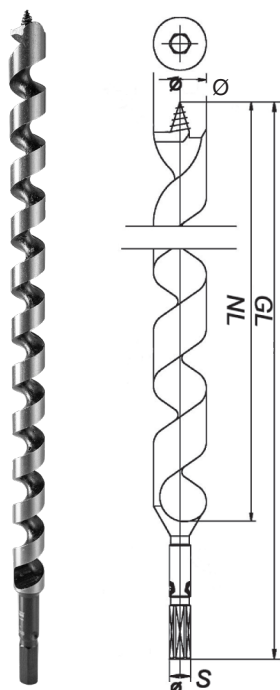

DE Ausführung: Mit Gewindespitze, 1 Vorschneider. Andere Durchmesser und Längen auf Anfrage.

Verwendung: Für Zimmereien, z.B. zum Durchbohren von Balken und Sparren. Dieser Bohrer eignet sich auch bei Abänderung der Gewindespitze, gegen Aufpreis, für exotische Hölzer wie Bongosi/Azobe, Jarrah/Karri usw. Er wird auch im Eisenbahn-, Schiff und Zaunbau verwendet.

Ihre Vorteile:

- Vorschneider für ausrissfreie Schnittkanten mit selbständigem Vorschub
- Modulares System -> Bohren, Senken Verändern

FR Caractéristiques : Avec une pointe fileté, un traçoir, une queue 6-pans avec empreintes pour fraisoir.

Utilisation : Mèche idéale pour les charpentiers, elle permet le perçage de trous profonds dans les poutres et les chevrons. Elle est également utilisée par l'industrie, pour la pose de et pour

le perçage des traverses de chemin de fer. Sur demande et après modification, cette mèche peut également être utilisée pour le perçage dans les bois durs et exotiques.

Vos avantages :

Traçoir pour coupe nette et sans bavures, auto-perçante

- Systeme modulaire -> percer, fraiser, rallonger.
- Outils longue durée.

Ø	NL	GL	S	SW	EAN	ART.NR.	Bruttopreis/Stk. 2020/ CHF
6	165	235	zyl.	-	9002696165026	0084060235	16.10
6	250	320	zyl.	-	9002696155379	0084060320	20.90
6	310	380	zyl.	-	9002696176107	0084060380	26.60
6	390	460	zyl.	-	9002696165378	0084060460	29.10
7	165	235	7	HEX 6,35	9002696165033	0084070235	16.10
7	250	320	7	HEX 6,35	9002696072256	0084070320	20.90
7	390	460	7	HEX 6,35	9002696165385	0084070460	29.10
8	165	235	7	HEX 6,35	9002696165040	0084080235	16.10
8	250	320	7	HEX 6,35	9002696072263	0084080320	20.90
8	310	380	7	HEX 6,35	9002696176121	0084080380	26.60
8	390	460	7	HEX 6,35	9002696165392	0084080460	29.10
8	580	650	7	HEX 6,35	9002696072928	0084080650	40.60
9	165	235	7	HEX 6,35	9002696165057	0084090235	16.40
9	250	320	7	HEX 6,35	9002696072270	0084090320	23.90
10	165	235	9	HEX 8,4	9002696165064	0084100235	16.40
10	250	320	9	HEX 8,4	9002696072287	0084100320	23.90
10	310	380	9	HEX 8,4	9002696172284	0084100380	26.70
10	390	460	9	HEX 8,4	9002696165415	0084100460	29.30
10	580	650	9	HEX 8,4	9002696165576	0084100650	40.10
11	165	235	10	HEX 3/8"	9002696195290	0084110235	18.20
11	250	320	10	HEX 3/8"	9002696171522	0084110320	24.60
11	390	460	10	HEX 3/8"	9002696173854	0084110460	29.30
12	165	235	12	HEX 11	9002696165071	0084120235	18.20 *
12	250	320	12	HEX 11	9002696165224	0084120320	24.60 *
12	310	380	12	HEX 11	9002696164135	0084120380	27.10
12	390	460	12	HEX 11	9002696165422	0084120460	31.00 *
12	580	650	12	HEX 11	9002696165583	0084120650	41.50
12	810	880	12	HEX 11	9002696165729	0084120880	116.30
13	165	235	12	HEX 11	9002696172253	0084130235	18.90
13	250	320	12	HEX 11	9002696171539	0084130320	25.00
13	390	460	12	HEX 11	9002696171751	0084130460	38.40
14	165	235	12	HEX 11	9002696165088	0084140235	18.90 *
14	250	320	12	HEX 11	9002696165231	0084140320	25.00 *
14	310	380	12	HEX 11	9002696172321	0084140380	30.10
14	390	460	12	HEX 11	9002696165439	0084140460	38.40 *

* = Lagerartikel / Articles en stock



SCHLANGENBOHRER MÈCHE À HÉLICE UNIQUE

0084

Ø	NL	GL	S	SW	EAN	ART.NR.	Bruttopreis/Stk. 2020/ CHF
14	580	650	12	HEX 11	9002696165590	0084140650	52.10
14	810	880	12	HEX 11	9002696165736	0084140880	116.30
16	165	235	12	HEX 11	9002696165095	0084160235	21.00 *
16	250	320	12	HEX 11	9002696165248	0084160320	25.80 *
16	310	380	12	HEX 11	9002696170631	0084160380	32.30
16	390	460	12	HEX 11	9002696165446	0084160460	42.40 *
16	580	650	12	HEX 11	9002696165606	0084160650	57.10
16	810	880	12	HEX 11	9002696165743	0084160880	128.20
16	1010	1080	12	HEX 11	9002696165811	0084161080	169.80
17	165	235	12	HEX 11	9002696208334	0084170235	24.10
17	250	320	12	HEX 11	9002696158707	0084170320	28.80
17	390	460	12	HEX 11	9002696187516	0084170460	44.30
17	580	650	12	HEX 11	9002696208341	0084170650	59.40
18	165	235	12	HEX 11	9002696165101	0084180235	24.20 *
18	250	320	12	HEX 11	9002696165255	0084180320	28.80 *
18	310	380	12	HEX 11	9002696170648	0084180380	34.60
18	390	460	12	HEX 11	9002696165453	0084180460	44.10 *
18	580	650	12	HEX 11	9002696165613	0084180650	59.60
18	810	880	12	HEX 11	9002696165750	0084180880	140.90
18	1010	1080	12	HEX 11	9002696165828	0084181080	188.10
19	110	235	12	HEX 11	9002696172277	0084190235	24.60
20	165	235	12	HEX 11	9002696165118	0084200235	24.60 *
20	250	320	12	HEX 11	9002696165262	0084200320	32.20 *
20	310	380	12	HEX 11	9002696170655	0084200380	38.50
20	390	460	12	HEX 11	9002696165460	0084200460	48.80 *
20	580	650	12	HEX 11	9002696166351	0084200650	67.20
20	810	880	12	HEX 11	9002696165767	0084200880	151.60
20	1010	1080	12	HEX 11	9002696165835	0084201080	199.00
22	165	235	12	HEX 11	9002696165125	0084220235	28.60 *
22	250	320	12	HEX 11	9002696165279	0084220320	35.20 *
22	310	380	12	HEX 11	9002696174769	0084220380	43.00
22	390	460	12	HEX 11	9002696164845	0084220460	55.40 *
22	580	650	12	HEX 11	9002696165620	0084220650	73.10
22	810	880	12	HEX 11	9002696165774	0084220880	175.70
22	1010	1080	12	HEX 11	9002696170563	0084221080	228.00
24	165	235	12	HEX 11	9002696165132	0084240235	32.60 *
24	250	320	12	HEX 11	9002696165286	0084240320	38.30 *
24	310	380	12	HEX 11	9002696172369	0084240380	54.10
24	390	460	12	HEX 11	9002696165484	0084240460	60.70 *
24	580	650	12	HEX 11	9002696165637	0084240650	82.10
24	810	880	12	HEX 11	9002696165781	0084240880	188.40
24	1010	1080	12	HEX 11	9002696165842	0084241080	248.00
25	100	200	12	HEX 11	9002696002383	0084250200	38.00
25	250	320	12	HEX 11	9002696165293	0084250320	44.60
25	390	460	12	HEX 11	9002696165491	0084250460	68.40
25	810	880	12	HEX 11	9002696165798	0084250880	209.00
26	165	235	12	HEX 11	9002696165156	0084260235	38.00
26	250	320	12	HEX 11	9002696165309	0084260320	44.60
26	310	380	12	HEX 11	9002696164401	0084260380	59.80
26	390	460	12	HEX 11	9002696165507	0084260460	68.40
26	580	650	12	HEX 11	9002696165651	0084260650	93.60
26	810	880	12	HEX 11	9002696165804	0084260880	209.00
26	1010	1080	12	HEX 11	9002696180098	0084261080	277.00
28	165	235	12	HEX 11	9002696165163	0084280235	42.40

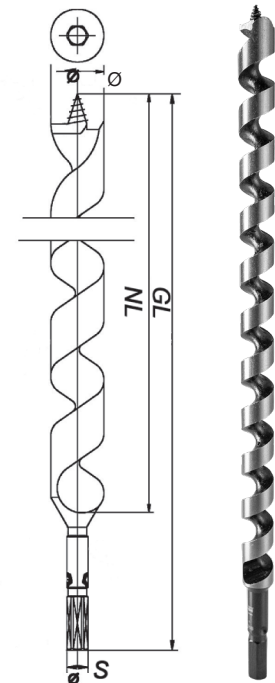

DREHZAHLTABELLE / TABLE DES VITESSES DE ROTATION			
Ø	WEICHHOLZ	WEICHHOLZ	HARTHOLZ
	BOIS TENDRE	BOIS TENDRE	
	GL > 320 M	GL < 320 M	
6	1000	1400	800
8	1000	1400	800
10	1000	1200	600
12	1000	1100	600
14	1000	1000	600
16	900	900	500
18	800	800	500
20	700	700	400
25	600	600	300
30	500	500	300
35	400	400	300
40	300	300	300
45	300	300	200
50	300	300	200

* = Lagerartikel / Articles en stock

WS

6290084



MKII Mafell SDS

ADAPTER ZU SCHLANGENBOHRER 0084 + 0089 + 0089S ADAPTATEUR POUR MÈCHES RÉF 0084 + 0089 + 0089S

DE Ausführung: WS. Passend zu Bohrer Nr. 0084 + 0089 + 0089S (Seite 54-57) von Ø 12 mm bis Ø 40 mm. Bohrung Ø 12 mm.

Verwendung: Für Arbeiten mit Morsekonus, SDS-Schaft oder Spezialschäften („Mafell“). Für jede Maschinen den

passenden Adapter. Der Schaft wird mit zwei Klemmschrauben befestigt.

FB Charakteristiques : En acier, en combinaison avec nos mèches Réf. 0084 + 0089 + 0089S. (pages 54-57) pour queue 6-pans Ø 12 mm.

Utilisation : Permet d'adapter les mèches sur des machines à emmanchement cône morse 2, Mafell ou SDS. L'adaptateur est fixé par 2 vis de serrage.

Ø	S	Ø1	EAN	ART.NR.	Bruttopreis/Stk. 2020/ CHF
22	Mafell	12	9002696140337	6290084/0080	41.10 *
20	MK II	12	9002696140313	6290084/0082	41.10 *
20	SDS	12	9002696140320	6290084/0088	41.10 *



629Z003/0084

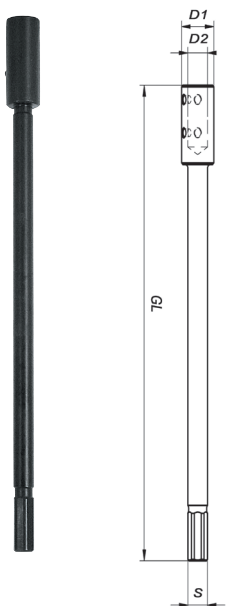

VERLÄNGERUNG FÜR 0084 + 0089 + 0089S RALLONGES POUR MÈCHES RÉF 0084 + 0089 + 0089S

DE Ausführung: WS. Passend zu Bohrer Nr. 0084 + 0089 + 0089S (Seite 54-57) von Ø 12 mm bis Ø 32 mm – Schaft 12 6-kant, ab Ø 45 mm - Schaft 16 6-kant.

Verwendung: Zur Verlängerung von

Schlangenbohrern. Die Verlängerung wird mit 4 Klemmschrauben befestigt.

FB Caractéristiques : En acier, en combinaison avec nos mèches réf. 0084 + 0089 + 0089S (page 54-57) d'un Ø minimum de 20mm.

Utilisation : Permet de rallonger nos mèches à hélice unique pour un emploi occasionnel. La rallonge est fixée par 4 vis.

Ø1	Ø2	GL	S	SW	EAN	ART.NR.	Bruttopreis/Stk. 2020/ CHF
20	12	300	12	HEX 11	9002696140344	629Z003/0084	62.70 *
26	16	300	16	HEX 15	9002696215646	629Z003/0084-1	107.20 *

* = Lagerartikel / Articles en stock



**AUFSTECKVERSENKER MIT WELLENSCHLIFF
FÜR 0084 + 0089 + 0089S**

FRAISOIRS À FOND PLAT POUR MÈCHES RÉF.0084 + 0089 0089S

DE Ausführung: WS, mit zwei Schneiden und wellenförmigen Peripherieschneiden, passend zu Bohrer Nr. 0084 + 0089 + 0089S von Ø 12 mm bis Ø 32 mm (Seite 54-57). Zum Spannen mit einer Klemmschraube. Set in schöner Holzkassette verpackt.

Verwendung: Zum rationellen Bohren und Einsenken von Vertiefungen für

Platten und Beilagen in einem Arbeitsgang. Speziell einsetzbar im Holzbau. Drehzahl: 500–1000 U/min.

FB Caractéristiques : En acier, ce fraiseur s'utilise en combinaison avec nos mèches Réf. 0084 + 0089 + 0089S. Equipé de 2 couteaux et d'une coupe périphérique ondulée, il dispose d'une vis permettant de fixer le fraiseur

sur l'empreinte de la mèche.

Utilisation : Permet de noyer les têtes de boulons, rondelles et écrous en une seule opération. Outil indispensable pour les charpentiers.

Vitesse de rotation : 500-1000 tr/min.

Ø1	Ø2	NL	GL	EAN	ART.NR.	Bruttopreis/Stk. 2020/ CHF
12	40	15	38	9002696171669	063ASW12040	105.20
12	45	15	38	9002696174066	063ASW12045	106.40 *
12	50	17	38	9002696172222	063ASW12050	107.30
12	62	20	38	9002696172239	063ASW12062	108.40
12	65	21	38	9002696191537	063ASW12065	118.50 *
12	75	23	38	9002696171768	063ASW12075	132.00
12	85	25	40	9002696172017	063ASW12085	141.40 *

Ø	EAN	ART.NR.	Bruttopreis/Stk. 2020/ CHF
50-62-75-85	9002696196099	063ASW04K	631.00

* = Lagerartikel / Articles en stock

063ASW

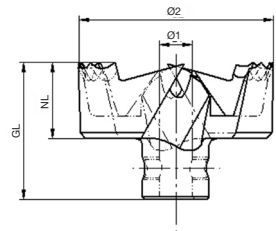
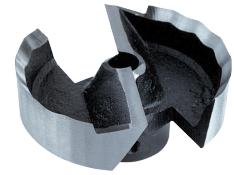



HOLZSPIRALBOHRER
FORETS À BOIS

HOLZSPIRALBOHRER FORETS À BOIS



„HSS“-AUSFÜHRUNG VERSION ACIER HS

Ⓝ **ZENTRIERSPITZE** Eine durch die CNC-Maschine perfekt zentrierte Spitze ermöglicht eine absolute Präzisionsbohrung.

Ⓝ **POINTE DE CENTRAGE** Parfaitement centrée et adaptée en fonction de chaque diamètre, elle assure une grande précision de perçage

Ⓝ **SPIRALE** Die vier Führungsfasen ermöglichen ein besseres Führen der Bohrung in die gewünschte Richtung.

Ⓝ **4 SPIRALES** En tout 4 spirales qui garantissent un meilleur guidage, une meilleure stabilité et une meilleure évacuation des copeaux

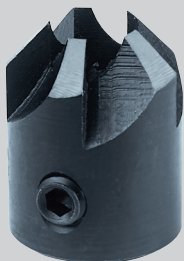

Ⓝ **BAUKASTENSYSTEM:** Aufsteckversenker

Ⓝ **SYSTÈME MODULAIRE:** fraiser



Ⓝ **VORSCHNEIDER** Die Vorschneider sind um 0,4 mm höher als die Hauptschneiden, und gewährleisten dadurch eine perfekte Bohrung.

Ⓝ **TRAÇOIRS** Exactement 0,4 mm plus haut que la coupe frontale, les traçoirs coupent les fibres du bois avant le perçage = meilleure qualité de finition

Ⓝ **HSS STAHL** Dieser Spezialstahl, der nahezu einer HSS-Qualität entspricht, gewährleistet eine deutlich längere Lebensdauer.

Ⓝ **ACIER HS** Acier spécial garantissant une durée de vie plus élevée

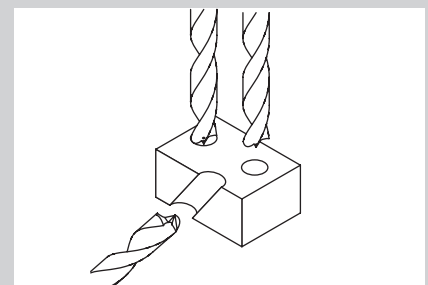

Ⓝ **BAUKASTENSYSTEM:** Tiefenanschlag

Ⓝ **SYSTÈME MODULAIRE:** butée de profondeur



013C

HOLZSPIRALBOHRER – PROFI AUSFÜHRUNG FORETS À BOIS À DOUBLE LISTEL PRO

DE Ausführung: Holzspiralbohrer mit Zentrierspitze, 2 Schneiden und 2 Vorschneidern und 4 Führungsfasen. Optimale Vorschneider in gezogener Ausführung sorgen für das Niederziehen und Durchtrennen der Holzfasern, bevor das Loch gebohrt wird. Die 4 Führungsfasen verhindern das Abweichen des Durchmessers.

Verwendung: Zum Bohren von Löchern in alle Arten von Hölzern, verleimte Hölzer sowie MDF und Acrylglas.

et de perçages à cote constante. Queue cylindrique.

FR Caractéristiques : Ce foret spécial dispose d'une pointe de centrage, de 2 couteaux, 2 traçoirs et double listel pour une compression et une coupe de la fibre de bois avant perçage. Particulièrement adaptés pour travaux intensifs

Utilisation : Pour un perçage précis dans tous type de bois, bois reconstitués, lamellé-collé, MDF et même le Plexiglas. Utilisable avec un fraiseur Réf 0639, page 123

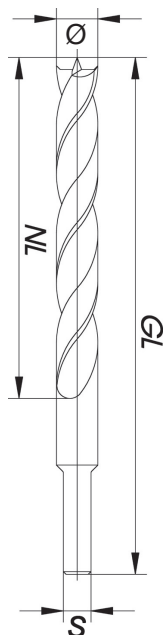

Ø	NL	GL	S	EAN	ART.NR.	Bruttopreis/Stk. 2020/ CHF
3	30	70	3	9002696176541	013C030070	6.70 *
4	43	75	4	9002696176565	013C040075	7.80 *
5	52	85	5	9002696176589	013C050085	9.40 *
6	57	95	6	9002696176602	013C060095	10.20 *
6	160	200	6	9002696176619	013C060200	28.20 *
7	70	110	7	9002696176626	013C070110	12.50
7	160	200	7	9002696176633	013C070200	33.10
8	70	110	8	9002696176640	013C080110	13.80 *
8	75	117	8	9002696180593	013C080117	15.70 *
8	160	200	8	9002696176657	013C080200	38.20 *
9	70	110	9	9002696176664	013C090110	15.90
9	160	200	9	9002696176671	013C090200	40.50
10	70	110	10	9002696176688	013C100110	18.10 *
10	87	133	10	9002696180609	013C100133	19.40 *
10	160	200	10	9002696176695	013C100200	40.60 *
11	70	110	10	9002696176701	013C110110	21.80
11	160	200	10	9002696176718	013C110200	45.60
12	70	110	10	9002696176725	013C120110	21.80 *
12	101	151	10	9002696180616	013C120151	27.00 *
12	160	200	10	9002696176732	013C120200	45.60 *
13	70	110	10	9002696176749	013C130110	27.40
13	160	200	10	9002696176756	013C130200	47.60
14	70	110	10	9002696176763	013C140110	27.40 *
14	96	151	10	9002696180623	013C140151	38.60 *
14	160	200	10	9002696176770	013C140200	47.60 *
15	70	110	10	9002696176787	013C150110	34.70 *
15	160	200	10	9002696176794	013C150200	50.70
16	100	160	10	9002696180654	013C160160	42.80 *
16	160	200	10	9002696176800	013C160200	52.00
18	100	140	10	9002696180661	013C180140	45.50 *
18	130	180	10	9002696180678	013C180180	53.30 *
20	160	200	10	9002696180685	013C200200	63.10 *
22	140	210	13	9002696180708	013C220210	75.60 *
24	140	215	13	9002696180715	013C240215	91.40 *
26	145	215	13	9002696180722	013C260215	96.00 *
28	145	220	13	9002696180739	013C280220	102.30 *
30	145	220	13	9002696180746	013C300220	105.60 *
32	145	220	13	9002696180753	013C320220	107.30 *

* = Lagerartikel / Articles en stock



HOLZSPIRALBOHRER – STANDARD AUSFÜHRUNG FORETS À BOIS, MODÈLE STANDARD

DE Ausführung: WS, mit Zentrier-
spitze und vorschneiderartig wirkenden
Schneiden, rechtslaufend und einer
Führungsflase. Andere Abmessungen
und Ausführungen auf Anfrage.

Verwendung: Für Arbeiten in Weich-
holz, einfach und preiswert. Drehzahl:
1500–3000 U/min.

FR Caractéristiques : En acier, avec
une pointe de centrage et 2 couteaux
traçoirs.

Utilisation : Pour le perçage dans
du bois tendre, simple et avantageux.
Utilisable avec un fraiseur Réf 0639,
page 123

Vitesse de rotation : 1500 t/min

Ø	NL	GL	S	EAN	ART.NR.	Bruttopreis/Stk. 2020/ CHF
3	30	61	3	9002696003915	01200300	1.90 *
4	40	75	4	9002696003922	01200400	1.90 *
5	50	86	5	9002696003960	01200500	2.00 *
6	60	93	6	9002696003977	01200600	2.00 *
7	70	109	7	9002696004028	01200700	2.40
8	80	117	8	9002696004035	01200800	2.40 *
9	80	125	9	9002696004073	01200900	2.70
10	90	133	10	9002696004097	01201000	3.00 *
11	100	142	8	9002696004110	01201100	4.00
12	110	151	8	9002696004127	01201200	4.40 *
13	110	151	10	9002696004134	01201300	5.20
14	120	160	10	9002696004141	01201400	5.80 *
15	120	162	10	9002696004158	01201500	6.40 *
16	120	162	10	9002696004165	01201600	7.30 *
18	130	185	10	9002696004189	01201800	11.70 *
20	140	205	13	9002696004202	01202000	15.10 *
22	160	210	13	9002696004226	01202200	19.80 *
24	160	220	13	9002696004233	01202400	23.20 *
26	160	220	13	9002696004257	01202600	29.10 *
28	160	220	13	9002696004264	01202800	34.10 *
30	160	220	13	9002696170006	01203000	35.90 *

Ø	EAN	ART.NR.	Bruttopreis/Stk. 2020/ CHF
4-5-6-8-10	9002696122630	01200005K	11.40
3-4-5-6-7-8-9-10	9002696004295	01200008K	18.70
4-5-6-7-8-9-10-12-14-15-16-18-20	9002696343851	01200013K	66.10

* = Lagerartikel / Articles en stock

0120

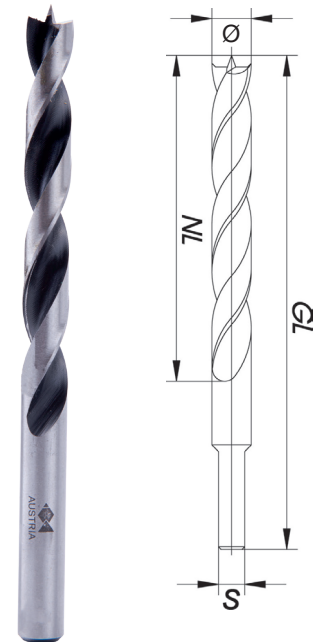

01200008K



01200013K

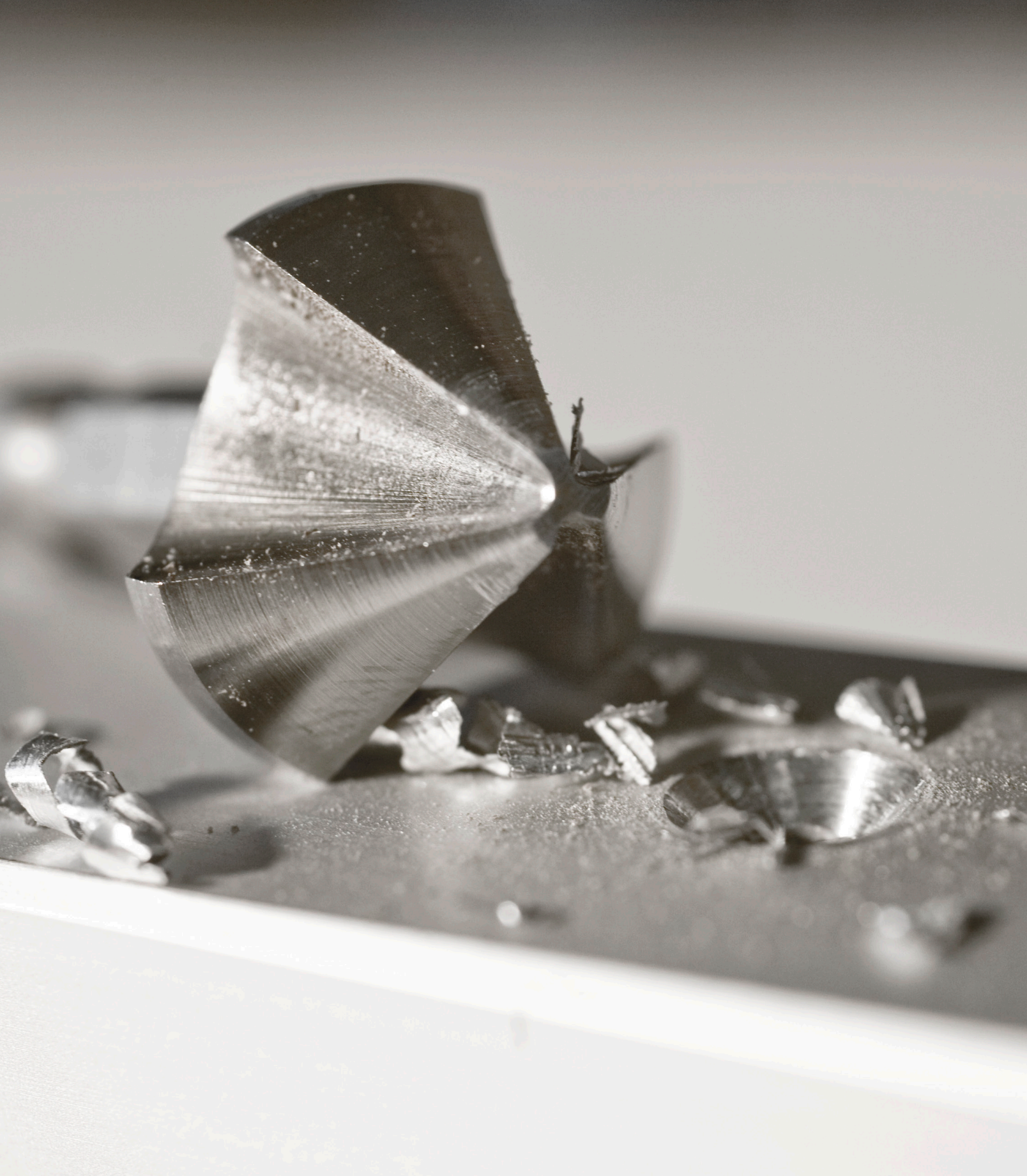

BIT-PROGRAMM
PROGRAMME 6-PANS 1/4"



BIT SCHLANGENBOHRER
MÈCHES À HÉLICE UNIQUE – QUEUE 6-PANS 1/4"

DE Ausführung: Hochleistungs Schlangenbohrer. Hoch vergütete Schäfte nach DIN 3126-E6, 3. Vermeidung von Beschädigungen des Schaftes und des Bohrfutters. Auf Anfrage auch in anderen Normen erhältlich.

Verwendung: Einsetzbar für Weich- und Hartholz. Optimierung der Arbeitsabläufe durch Schnellwechselsystem.

FR Caractéristiques : Mèche à hélice unique de haute performance. Selon la norme DIN 3126, E6.3, avec queue

attache rapide. Haute résistance à la casse de la queue.

Utilisation : Pour le perçage dans les bois tendres et durs. Gain de temps au changement d'outil par l'emboîtement rapide.

Ø	NL	GL	S	EAN	ART.NR.	Bruttopreis/Stk. 2020/ CHF
6	165	235	1/4" 6-kant	9002696296836	0086E060235	27.60
7	165	235	1/4" 6-kant	9002696296843	0086E070235	22.80
7	250	320	1/4" 6-kant	9002696296997	0086E070320	28.70
8	165	235	1/4" 6-kant	9002696296850	0086E080235	22.80 *
8	250	320	1/4" 6-kant	9002696297000	0086E080320	28.70 *
10	165	235	1/4" 6-kant	9002696296881	0086E100235	23.20 *
10	250	320	1/4" 6-kant	9002696297024	0086E100320	32.40 *
12	165	235	1/4" 6-kant	9002696296898	0086E120235	25.30 *
12	250	320	1/4" 6-kant	9002696297031	0086E120320	33.40 *
14	165	235	1/4" 6-kant	9002696296904	0086E140235	26.20 *
14	250	320	1/4" 6-kant	9002696297048	0086E140320	33.90 *
16	165	235	1/4" 6-kant	9002696296911	0086E160235	28.80 *
16	250	320	1/4" 6-kant	9002696297055	0086E160320	34.80 *
18	165	235	1/4" 6-kant	9002696296935	0086E180235	32.80 *
18	250	320	1/4" 6-kant	9002696297079	0086E180320	38.50 *
20	165	235	1/4" 6-kant	9002696296980	0086E200235	33.40 *
20	250	320	1/4" 6-kant	9002696297086	0086E200320	42.70 *

Ø	NL	GL	S	EAN	ART.NR.	Bruttopreis/Stk. 2020/ CHF
6-8-10-14-16	165	235	1/4" 6-kant	9002696297291	0086E006K235	161.90
7-8-10-12-14-16	250	320	1/4" 6-kant	9002696297307	0086E006K320	202.00

* = Lagerartikel / Articles en stock

0086E

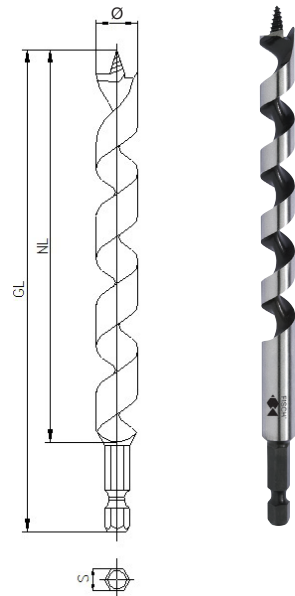

DREHZAHLTABELLE / TABLE DES VITESSES DE ROTATION			
Ø	WEICHHOLZ BOIS TENDRE GL>320 M	WEICHHOLZ BOIS TENDRE GL<320 M	HARTHOLZ BOIS DUR
6	1000	1400	800
8	1000	1400	800
10	1000	1200	600
12	1000	1100	600
14	1000	1000	600
16	900	900	500
18	800	800	500
20	700	700	400



0086E006K320



0190

**BIT TERRASSENDIELENBOHRER
FORETS ÉTAGÉS POUR LAMES DE TERRASSE**

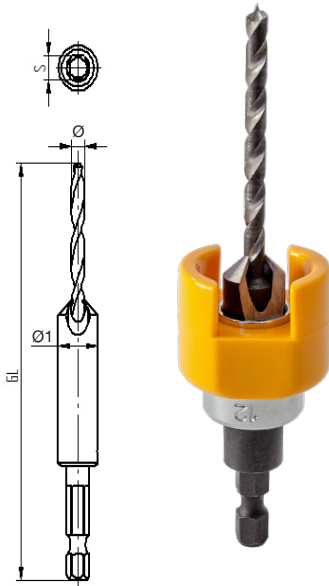

DE Ausführung: Die Holzspiralbohrer und der Senker sind geschliffen und aus HSS Werkzeugstahl. Er besitzt einen 6-kant BIT-Schaft und ist in einem Stück gefertigt (nicht geklebt und nicht gelötet) und ist weiteres speziell gehärtet, um größeren Beanspruchungen von z.B. rotierend schlagenden Akkuschraubern standzuhalten.

Verwendung: Das FISCH®-Tools Terrassendielenbohrer-Set besteht aus 4 längenverstellbaren Holzspiralbohrer für das zentrische Vorbohren der Schraubenlöcher, einem chromlegierten hochwertigen Aufsteckversenker und einem verstellbaren Drehstopper, um auch die Senktiefe einstellen zu können. Dieser Drehstopper ist aus hochwertigem Kunststoff und schützt die Werkstückoberfläche vor Kratzspuren und Riefen, da der Drehstopper drehbar gelagert ist und sich daher bei einem Widerstand nicht mehr mit dem Holzspiralbohrer mit dreht.

Vorteile:

- Nur 1 Drehstopper und 1 Senker für 4 verschiedene Bohrer Durchmesser – für mehr FLEXIBILITÄT.
- Saubere und ausrisssfreie Senklöcher durch optimierte Schneidengeometrie.
- Perfekter Spanabtransport durch die neue Nutgeometrie.
- Mit dem 2. Set wird auch die Abdeckmöglichkeit der Schraubenköpfe mittels Holzzapfen geschaffen. Die Holzzapfen können mit unserem Zapfenschneider (Art. Nr. 037301200) aus Holzrestmaterial gefertigt werden.

FR Charakteristisches: Les forets et fraiseurs sont en métal HSS, fabriqués d'une seule pièce (embout non collé et non soudé) en métal trempé, queue 6 pans 1/4" résistant à de forte sollicitation.

Utilisation: le coffret spécial plancher de terrasse est composé de :

- 4 forets bois pour préperçage des lames Ø 4-4,5-5 et 6 mm

- 1 fraiseur réglable en alliage acier chrome.
- 1 butée de profondeur mobile en PVC de haute qualité, évitant les traces lors du contact avec le support
- 1 clé de serrage 6 pans pour fixation du fraiseur et de la butée
- 4 embouts Torx 15-20-25-30
- 1 adaptateur 6 pans 1/4" ou une fraise Tampon

Avantages: Un outil pour une pose en une opération de lames de terrasse. Le perçage et le fraisage propre et sans éclats de tous types de bois. Le fraiseur s'adapte aux 4 dimensions de foret. La butée permet une bonne évacuation des copeaux. Le coffret avec la mèche tampon permet une pose avec bouchons réalisés dans une chute de lame.

Recommandations: la vitesse de rotation maximum est de 1500 t/min, la perceuse doit être impérativement perpendiculaire au support.



01900007K01



Ø	S	EAN	ART.NR.	Bruttopreis/Stk. 2020/ CHF
4-4,5-5-6 + Aufsteckversenker fraiseurs 12 + Drill Stopper butée de profondeur + Bithalter Adaptateur attache rapide + Torx Embouts	1/4" 6-kant	9002696235934	01900007K	140.60 *
4-4,5-5-6 + Aufsteckversenker 12 + Drill Stopper butée de profondeur + Scheibenschneider fraiseur réglable 12 + Torx Embouts	1/4" 6-kant	9002696324607	01900007K01	143.90 *
4 + Aufsteckversenker fraiseurs 12 + Drill Stopper butée de profondeur für Holz bois	1/4" 6-kant	9002696235897	01900003K040	57.40 *
4 + Aufsteckversenker fraiseurs 12 + Drill Stopper butée de profondeur für Metall métaux	1/4" 6-kant	9002696327639	064E04001201	60.30
3,2 + Aufsteckversenker fraiseurs 10 für Metall métaux	1/4" 6-kant	9002696325529	064E03201201	60.30

BOHRER / FORET

Ø	GL	S	EAN	ART.NR.	Bruttopreis/Stk. 2020/ CHF
4	110	1/4" 6-kant	9002696235682	01900400022	23.80 *
4,5	110	1/4" 6-kant	9002696235699	01900450016	25.60 *
5	110	1/4" 6-kant	9002696235705	01900500046	26.70 *
6	110	1/4" 6-kant	9002696235712	01900600037	28.80 *

* = Lagerartikel / Articles en stock

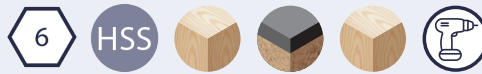

BIT HOLZSPIRALBOHRER - PREMIUM FORETS À BOIS À DOUBLE LISTEL PRO

DE Ausführung: Holzspiralbohrer mit Zentrierspitze, 2 Schneiden, 2 Vorschneider und 4 Führungsfasen. Optimale Vorschneider in gezogener Ausführung sorgen für das Niederziehen und Durchtrennen der Holzfasern, bevor das Loch gebohrt wird. Hoch vergütete Schäfte nach DIN 3126-E6,3.

Verwendung: Einsetzbar für Weich- und Hartholz. Optimierung der Arbeitsabläufe durch Schnellwechselsystem. Drehzahl: 500–2500 U/min.

FR Caractéristiques: En acier HSS, ce foret spécial dispose d'une pointe de centrage, de 2 couteaux, 2 traçoirs et double listel pour une compression et une coupe de la fibre de bois avant

perçage. Particulièrement adaptés pour travaux intensifs et de perçages à cote constante.

Utilisation: Pour un perçage précis dans tous types de bois, bois reconstitués, lamellé-collé, MDF et même le Plexiglas. Utilisable avec un fraiseur Réf 0639, page 123. Vitesse de rotation : 500-2500 t/min.

Ø	NL	GL	S	EAN	ART.NR.	Bruttopreis/Stk. 2020/ CHF
3	30	70	1/4" 6-kant	9002696265344	013BE0300	13.10 *
4	35	75	1/4" 6-kant	9002696265337	013BE0400	13.20 *
5	45	85	1/4" 6-kant	9002696265320	013BE0500	13.10 *
6	55	95	1/4" 6-kant	9002696265313	013BE0600	14.90 *
8	70	110	1/4" 6-kant	9002696265306	013BE0800	17.50 *
10	70	110	1/4" 6-kant	9002696296447	013BE1000	23.60 *
12	70	110	1/4" 6-kant	9002696296454	013BE1200	33.10 *

Ø	S	EAN	ART.NR.	Bruttopreis/Stk. 2020/ CHF
3-4-5-6-8 + HSS Kegelsenker fraises à chanfreiner 16,5 + Torx-Bits embouts + Bithalter Adaptateur attache rapide	1/4" 6-kant	9002696297420	013BE00016K	104.20
3-4-5-6-8	1/4" 6-kant	9002696301530	013BE0005K	71.10 *
3-4-5-6-8-10	1/4" 6-kant	9002696299691	013BE006K	94.50

* = Lagerartikel / Articles en stock

013BE



013ME

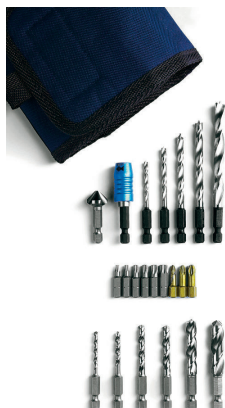
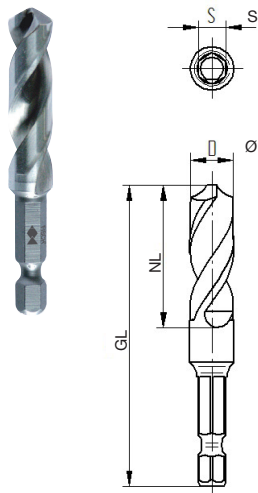

BIT METALLBOHRER - PREMIUM
FORETS MÉTAUX – QUEUE 6-PANS 1/4"

DE Ausführung: DIN 3126 - E6,3.
Spiralbohrer präzisionsgeschliffen,
Kreuzanschliff.

Drehzahl: 500 – 2500 U/min. Hohe
Standzeiten.

Utilisation : Pour le perçage dans tous
types d'alliage.
Vitesse de rotation : 500- 2500 t/min.

Verwendung: Zum Bohren von
legierten und unlegierten Stählen, sowie
weiche NE Metalle.

FR Caractéristiques : Foret métal de
grande précision, affûtage en croix.

Ø	NL	GL	S	EAN	ART.NR.	Bruttopreis/Stk. 2020/ CHF
3	20	60	1/4" 6-kant	9002696265146	013ME0300	13.50 *
4	20	60	1/4" 6-kant	9002696265184	013ME0400	13.60 *
5	25	65	1/4" 6-kant	9002696265283	013ME0500	14.40 *
6	25	65	1/4" 6-kant	9002696265290	013ME0600	14.80 *
8	30	70	1/4" 6-kant	9002696265191	013ME0800	22.10 *
10	30	70	1/4" 6-kant	9002696265092	013ME1000	26.90 *

Ø	S	EAN	ART.NR.	Bruttopreis/Stk. 2020/ CHF
3-4-5-6-8	1/4" 6-kant	9002696301523	013ME0005K	57.60 *
3-4-5-6-8-10	1/4" 6-kant	9002696307860	013ME0006K	78.20

Ø	S	EAN	ART.NR.	Bruttopreis/Stk. 2020/ CHF
Holzspiralbohrer forets à bois 3-4-5-6-8 Metallbohrer forets métaux 3-4-5-6-8-10 + Bithalter PZ adaptateur attache rapide 1-2-3 + Torx embouts 10-15-20-25-30-40 + HSS Kegelsenker fraises à chanfreiner HSS 16,5	1/4" 6-kant	9002696297413	013BE-ME022K	183.00

* = Lagerartikel / Articles en stock



**EASY BIT, DER MODERNE, VARIABLE KNOTENBOHRER
VRILLES – QUEUE 6-PANS 1/4"**

DE Ausführung: DIN 3126-C63, 1/4" Sechskantschaft, Einzugs Gewinde.

Verwendung: Schnelles Wechseln durch genormten 1/4" Sechskantschaft. Zum Bohren von einfachen Bohrungen in Weich und Hartholz wie z.B. Sperr-

holz. Speziell geeignet für Bastelarbeiten. Sowohl verwendbar im Handgriff Artikelnummer: 068BIT983 bzw. in der Akku Bohrmaschine. Drehzahl: 500-2000 U/min.

FR Caractéristiques: Vrille à emboîtement rapide 6-pans 1/4" pour

changement d'outils, simple et rapide.

Utilisation: Perçage dans tous types de bois, pour professionnel et bricoleur. Utilisable avec la poignée ergonomique Réf 068BIT983 et sur visseuse. Vitesse de rotation 500-2000 t/min.

Ø	NL	GL	S	EAN	ART.NR.	Bruttopreis/Stk. 2020/ CHF
3	34	60	1/4" 6-kant	9002696315544	071BE0300	10.60 *
4	42	60	1/4" 6-kant	9002696315551	071BE0400	10.60 *
5	56	60	1/4" 6-kant	9002696315568	071BE0500	11.60 *
6	66	60	1/4" 6-kant	9002696315575	071BE0600	11.60 *
8	81	60	1/4" 6-kant	9002696315582	071BE0800	12.20 *

Ø	S	EAN	ART.NR.	Bruttopreis/Stk. 2020/ CHF
3-4-5-6-8	1/4" 6-kant	9002696324102	071BE005K	54.50 *
3-4-5-6-8 + Handgriff mit Adapter poignée	1/4" 6-kant	9002696321125	071BE006K01	64.10 *

071BE

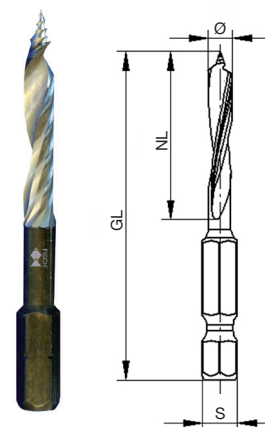

071BE006K01



**BIT KEGELSENKER
FRAISES À CHANFREINER HSS – QUEUE 6-PANS 1/4"**

DE Ausführung: DIN 3126-E 6,3. Kegel- und Entgratsenker mit 3 Schneiden in das volle gehärtete Material geschliffen, gratfrei und scharf, geringe Wärmeentwicklung, hervorragende Späneabfuhr gegenüber gefräste Senker, 90 Grad, HSS. Auf Anfrage mit TIN Beschichtung erhältlich.

Verwendung: Zum Ansenken und Entgraten von Bohrungen. Der Senker arbeitet ratter- und gratfrei, erzeugt eine hohe Oberflächengüte, in Nichteisen-Metalle, Edelstahlbleche, Kunststoffe, Holz sowie in legierten und unlegierten Stählen.

FR Caractéristiques: Ce fraiseur en acier rapide est muni de 3 coupes permettant un fraisage à 90°. Queue attache rapide.

Utilisation: Permet de chanfreiner l'emplacement de la tête de vis. Travail sans vibration et sans bavures. Convient presque à toutes les matières (bois, aluminium, tôle...).

Ø	GL	S	EAN	ART.NR.	Bruttopreis/Stk. 2020/ CHF
6,3	36	1/4" 6-kant	9002696297116	060XEM063	21.40 *
8,3	36	1/4" 6-kant	9002696297123	060XEM083	21.40 *
10,4	36	1/4" 6-kant	9002696297130	060XEM104	23.30 *
12,4	36	1/4" 6-kant	9002696297147	060XEM124	25.30 *
16,5	40	1/4" 6-kant	9002696297154	060XEM165	30.80 *
20,5	40	1/4" 6-kant	9002696297161	060XEM205	42.10 *

Ø	S	EAN	ART.NR.	Bruttopreis/Stk. 2020/ CHF
6,3-8,3-10,4-12,4-16,5-20,5	1/4" 6-kant	9002696298335	060XEM07K	164.20 *

060XEM

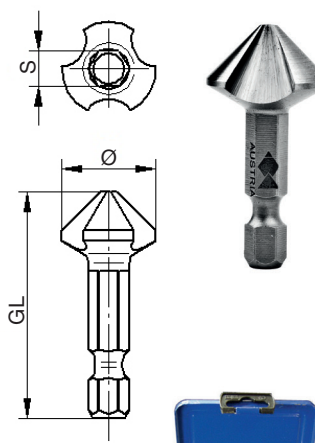

060XEM07K

* = Lagerartikel / Articles en stock



0607E

BIT QUERLOCHSENKER
FRAISES À ÉBAVURER – QUEUE 6-PANS 1/4 »

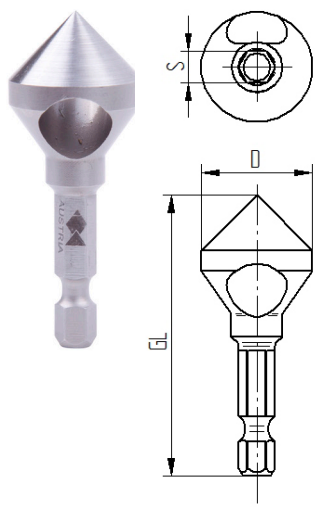

DE Ausführung: Kegel- und Entgratsenker mit Querloch, 90 Grad, mit hoch vergütetem Schaft nach DIN 3126-E6,3. Vermeidung von Beschädigung des Schaftes und des Bohrfutters. Auf Anfrage auch in anderen Normen erhältlich.

Verwendung: Zum Ansenken und Entgraten von Bohrungen. Der Senker arbeitet ratter- und gratfrei, erzeugt eine hohe Oberflächengüte, in Nichteisen- Metalle, Edelstahlbleche, Kunststoffe, Holz sowie in legierten und unlegierten Stählen.

FR Caractéristiques : En acier rapide HSS au Cobalt (C05), fraise conique à 90° avec trou.

Utilisation : Permet de chanfreiner et d'ébavurer. Cette fraise travaille sans vibrations et convient à presque toutes les matières. Réaffûtage possible à l'aide d'une lime conique.

Ø	GL	S	EAN	ART.NR.	Bruttopreis/Stk. 2020/ CHF
5-13	49	1/4" 6-kant	9002696265894	0607E0513	40.40 *
7-20	56	1/4" 6-kant	9002696265900	0607E0720	65.50 *



0317E

BIT FORSTNERBOHRER „WAVE CUTTER“
MÈCHES FORSTNER „WAVE CUTTER“ – QUEUE 6-PANS 1/4“

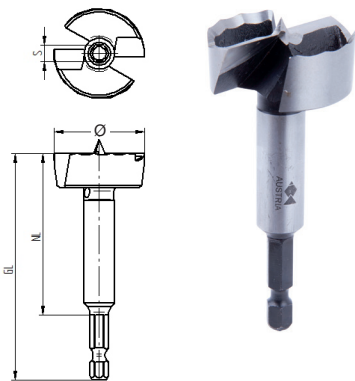

DE Ausführung: DIN 7483G, mit Zentrierspitze, Peripherieschneide mit zum Patent angemeldetem Wellenschliff, 2 Schneiden in Premiumqualität. Mit hoch vergütetem Schaft nach DIN 3126-E6,3. Vermeidung von Beschädigungen des Schaftes und des Bohrfutters. Auf Anfrage auch in anderen Normen erhältlich.

Verwendung: Zum Bohren ausrisssfreier, maßhaltiger Sacklöcher, für Randbohrungen sowie für schräg angesetzte Bohrungen in Weich- und Harthölzern.

Utilisation : Pour le perçage de trous précis et à cote constante, de demi-lune ainsi que de trous en biais dans du bois tendre et dur. La coupe périphérique ondulée et brevetée évite l'échauffement des copeaux et permet un perçage encore plus propre et facile.

FR Caractéristiques : En acier. Selon la norme DIN 7483 G, avec une pointe de centrage, une coupe périphérique ondulée et 2 copeaux. Queue attache rapide.

Ø	NL	GL	S	EAN	ART.NR.	Bruttopreis/Stk. 2020/ CHF
15	55	80	1/4" 6-kant	9002696265474	0317E1500	38.50 *
20	55	80	1/4" 6-kant	9002696265481	0317E2000	42.80 *
25	55	80	1/4" 6-kant	9002696265498	0317E2500	47.90 *
26	55	80	1/4" 6-kant	9002696297208	0317E2600	49.20 *
30	55	80	1/4" 6-kant	9002696265504	0317E3000	53.90 *
35	55	80	1/4" 6-kant	9002696265511	0317E3500	63.50 *

* = Lagerartikel / Articles en stock

DREHZAHLTABELLE / TABLE DES VITESSES DE ROTATION		
	WEICHHOLZ BOIS TENDRE	HARTHOLZ BOIS DUR
< Ø 10 mm	2400	2000
< Ø 16 mm	2400	1500
< Ø 25 mm	1800	1000
< Ø 35 mm	1600	900



INNOVATION AUS TRADITION

INNOVER PAR LA CONNAISSANCE



Ausgabe 2020. Druck- und Satzfehler vorbehalten / Edition 2020 - Textes et photos non contractuels

Ihr Fachhändler / votre revendeur

Steel Wood DW GmbH
 Steineggstrasse 23, 9113 Degersheim
 071 970 07 05 - info@steel-wood.ch
 www.steel-wood.ch



Technische Änderungen vorbehalten. Alle Angaben gelten vorbehaltlich Druckfehlern.
 Modifications techniques réservées. Les informations sont sujettes à des erreurs typographiques.
 Alle Preise exkl. MwSt., gültig bis auf Widerruf.
 Tous les prix s'entendent hors TVA, valable jusqu'à révocation

Karl Ernst AG, Förrlibuckstrasse 110, CH - 8005 Zürich
 T: 044 271 15 85 / Mail: info@karlernstag.ch / www.karlernstag.ch

www.fisch-tools.com

